

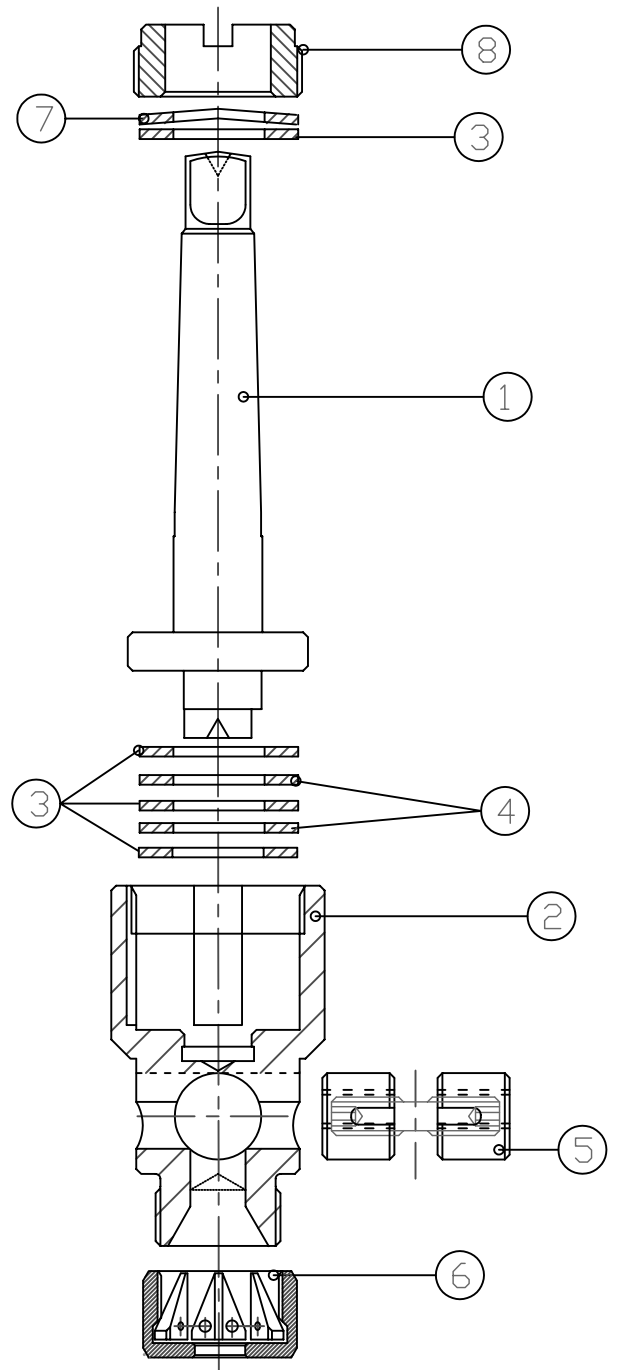

	ART.
①	ATTACCO CONO MORSE CM3 R22-600 CM4 R22-601
②	CORPO PORTA FRIZIONE R22-602
③	SERIE DISCO FRIZIONE FIBRA A22-309
④	SERIE DISCO FRIZIONE FERRO A22-310
⑤	MORSETTO COMPLETO A22-314
⑥	KIT REGISTRA GRIFFE A22-315
⑦	MOLLA CARICO FRIZIONE A22-320
⑧	GHIERA REGISTRA FRIZIONE A22-319
⑨	
⑩	
⑪	



	Codice	materiale	trattamento
			Dur.HRC
Denominazione	ESPLOSO MASCHIATORE TIPO " R "		Prof.tratt.
Gruppo	" R 22 "		Q.ta
Diseg. T.D.	note		Data 03/11/99