

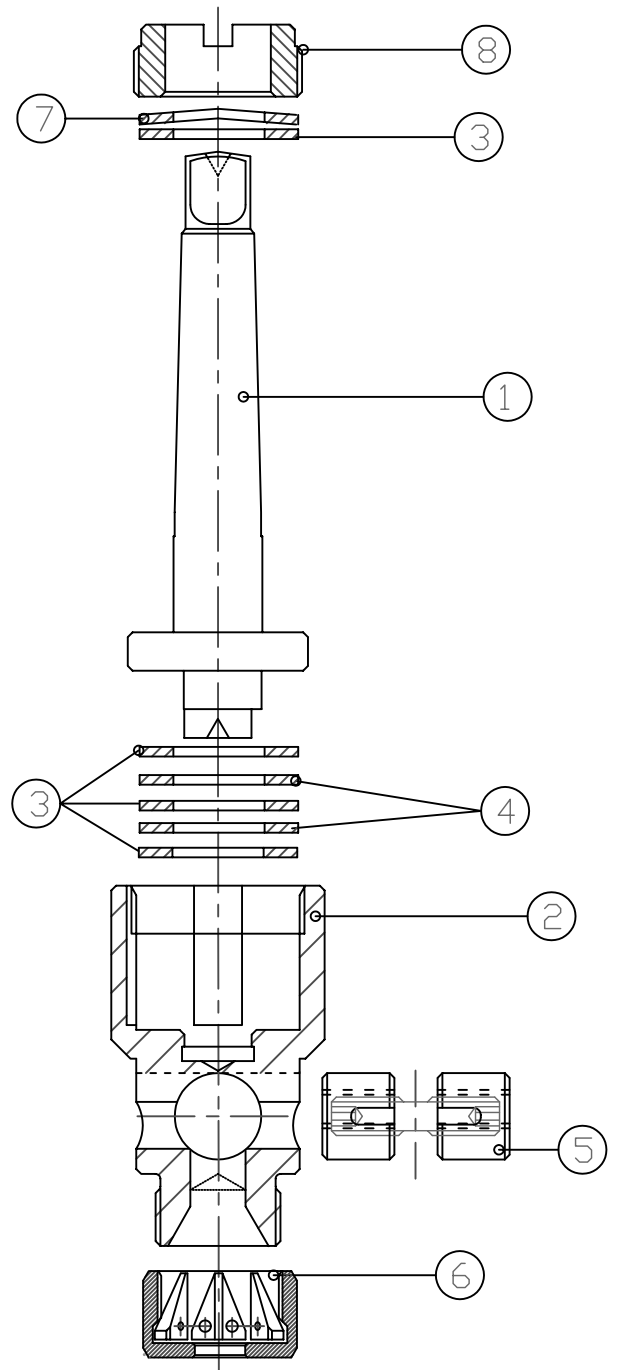

	ART.
①	ATTACCO CONO MORSE CM2 R16-500 CM3 R16-501
②	CORPO PORTA FRIZIONE R16-502
③	SERIE DISCO FRIZIONE FIBRA A16-209
④	SERIE DISCO FRIZIONE FERRO A16-210
⑤	MORSETTO COMPLETO A16-214
⑥	KIT REGISTRA GRIFFE A16-215
⑦	MOLLA CARICO FRIZIONE A16-220
⑧	GHIERA REGISTRA FRIZIONE A16-219
⑨	
⑩	
⑪	



	Codice	materiale	trattamento
			Dur.HRC
Denominazione	ESPLOSO MASCHIATORE TIPO " R "		Prof.tratt.
Gruppo	" R 16 "		Q.ta
Diseg. T.D.	note		Data 03/11/99